

Jupalcon valurautaiset linjakuivatuskourut C250 - E600 pintavesien poistoon



-Terasseille
-Pihateille
-Kevyen liikenteen
alueille
-Kävelykaduille

-Toreille
-Plazoille
-Parkkialueille
-Ajourampeihin
-Autotallien edustalle

-Tehdasalueille
-Satamalaitureihin

Myynti: 09 - 4250 560
www.jupalco.com

**Lataa Jupalcon valurautaiset kaivonkansistot
pääkuvasto osoitteesta www.jupalco.com**

Linjakuivatuskourut



Jupalcon linjakuivatuskourut, PP ja VR sarjat sekä kanaalien irtoritulät

Jupalco linjakuivatuskourujen sadevesiritilät ovat valurautaa.

Lujuusluokat C250 - E600.

Heti varastostamme useita eri linjakuivatuskouruja erilaisiin käyttökohteisiin.

VR sarjan valurautakourut sopivat hyvin myös vanhempien rakennusten ja alueiden miljööseen.

Pulttikiinnitys pitää ritilät hyvin paikoillaan ja mahdollistaa huollon ilman erityistyökaluja.

Kysy myös RST / HST linjakuivatuskouruja.



Asennuskuvia valurautaisista linjakuivatuskouruista



**Linjakuivatuskouruja
asennettuna
eri kohteisiin.**



Lataa Jupalcon valurautaiset kaivonkansistot pääkuvasto osoitteesta www.jupalco.com

Linjakuivatuskourujen asennuksen periaate

Asennuksen periaate:

Linjakuivatuskourut asennetaan **aina** betoniin, jotta kuormituskestävyydet saavutetaan. Betonirauhoitus tulee suunnitella kohteen mukaan.

Sadevesiritilät pidettävä paikoillaan valun aikana. Muista kiristää sadevesiritilöiden pulttit.

Pyydä meiltä lisäohjeita ja piirrustuksia: myynti@jupalco.com.



Jupalcon linjakuivatuskourut Asennuksen periaatekuva BETONOITAVALLE ALUEELLE

H = Kouru tuettava valun aikana joko ritiläkansin (muista suojata ritilät muovilla) tai käytä tukina mittaan sahattua tukevaa lautaa.

G = Linjakuivatuskourun asennustaso tulee olla 3 - 5 mm alle päällysteen tason. Huomioi lumenauraus.

A = Liikuntasäula

B = Pintapäällyste.
Voi olla myös sävytetty betoni.

C = Asennussora

D = Tiivistetty maa-aines

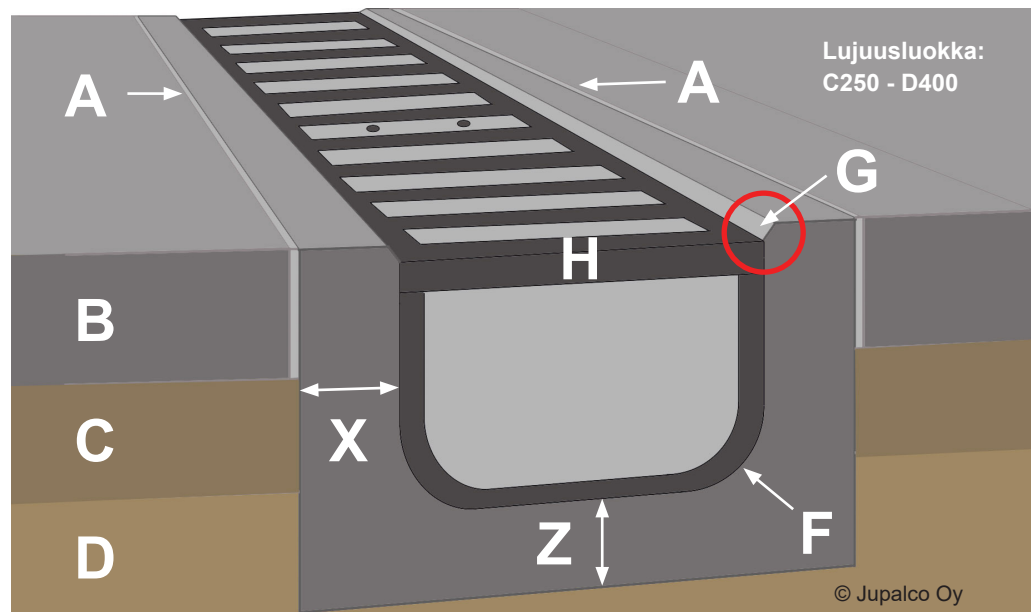

X / Z = Betoniperustus:
Lujuusluokka C250-D400: **seinämävahvuus 150 mm**

F = Kanaalin pohjan muoto helpottaa asennusta ja tartuttaa betoniin.



Tarvittavat poistot tehdään esim. reikäsaahalla. Yleiskuva malleille: PP100, PP200 ja PP250

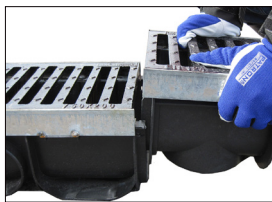

Helposti asennettava ponttikiinnitys



Sadevesikansissa / ritilöissä pulttikiinnitys



Sadevesikannet valurautaa

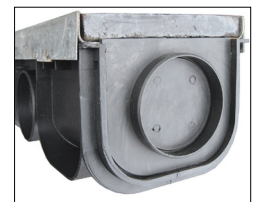

Päätykappale yhdevarauksella Yleiskuva malleille: PP100, PP200 ja PP250

Linjakuivatuskourujen asennuksen periaate

Jupalcon linjakuivatuskourut Asennuksen periaatekuva ASFALTTIALUEELLE

G = Linjakuivatuskourun asennustaso
tulee olla 3 - 5 mm alle päällysteen
tason. Huomioi lumenauraus.

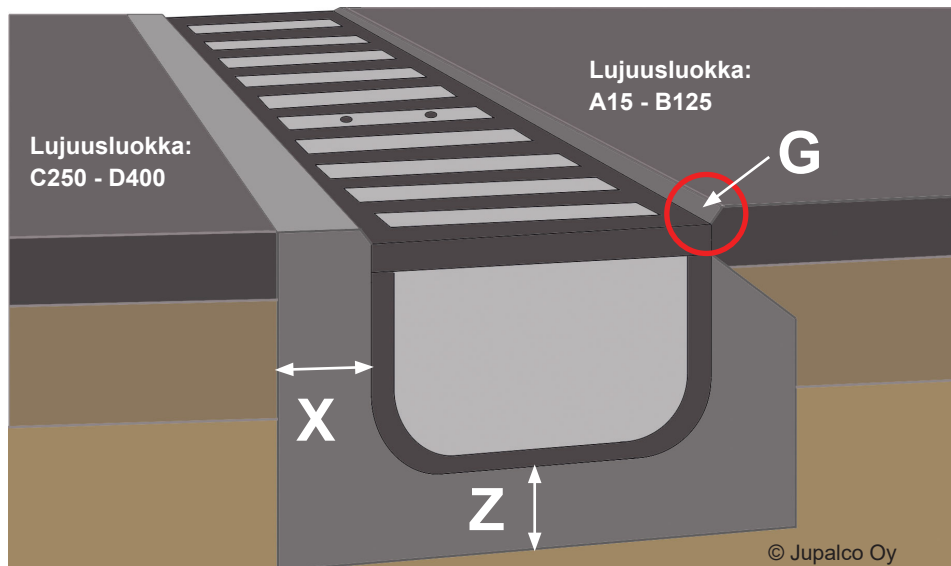

X / Z = Betoniperustus:
Lujuusluokka A15-B125: **seinämävahvuus 100 mm**
Lujuusluokka C250-D400: **seinämävahvuus 150 mm**

Jupalcon linjakuivatuskourut Asennuksen periaatekuva LAATOITETULLE ALUEELLE

G = Linjakuivatuskourun asennustaso
tulee olla 3 - 5 mm alle päällysteen
tason. Huomioi lumenauraus.

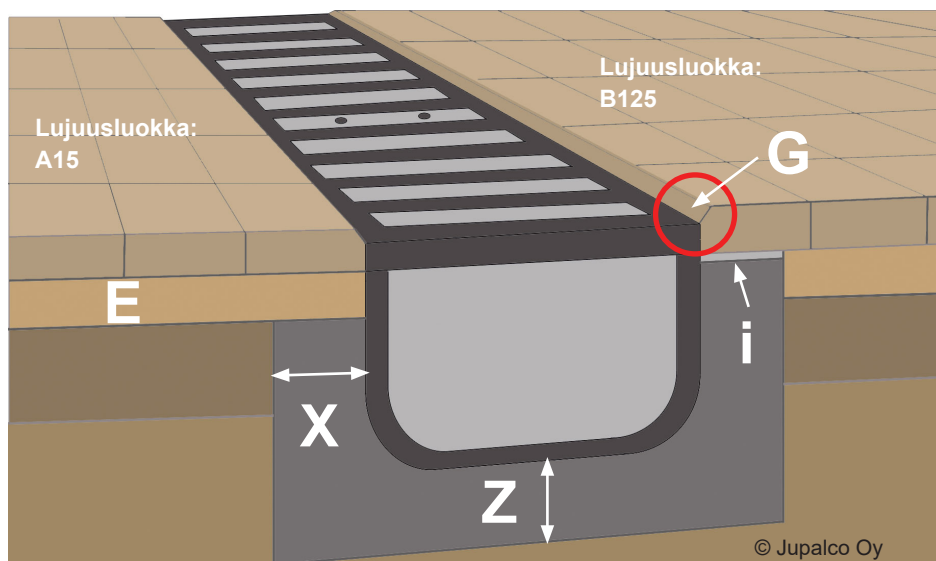

E = Asennushiekka X / Z = Betoniperustus:
Lujuusluokka A15-B125: **seinämävahvuus 100 mm** i = Liitos tehty käyttämällä
epoksihartsia.

Lataa Jupalcon valurautaiset kaivonkansistot pääkuvasto osoitteesta www.jupalco.com

Linjakuivatuskourut

Sadevesikansi valurautaa
Kouru / kanaali polypropyleenimuovia

- Vaivaton asentaa
- Tukevat valurautaiset sadevesikannet
- Kevyt rakenne
- Sadevesikansissa pulttikiinnitys
- Poistoyhdevaraukset 2 kpl / elementi
- Kouru / kanaali polypropyleenimuovia

Terassit
Pihatiet
Parkkialueet
Autotallien edustat

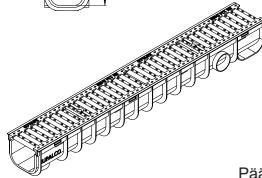
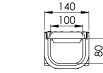
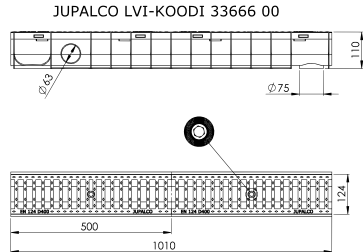

Päätykappale 124 mm



Linjakuivatuskouru sadevesikannella D400
1000 x 124 x 110 mm

Nimitys	Pituus x leveys x korkeus (mm)	Lujuus- luokka	Jupalco LVI-koodi	Aiv 0%
Linjakuivatuskouru PP100 Sadevesikannella D400 Poistoyhdevaraus \varnothing 63 ja 75 mm	1000 x 124 x 110	D400 (40tn)	33666 00	
Päätykappale yhdevarauksella 124 mm			33667 36	



Tarvitavat poistot tehdään esim.
reikäsaahalla. Yleiskuva malleille:
PP100, PP200 ja PP250

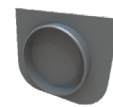
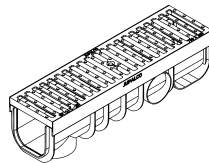
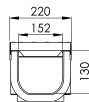
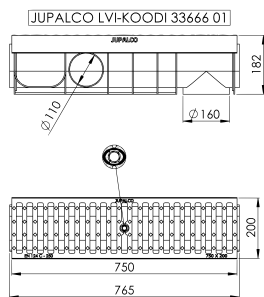

Päätykappale 200 mm



Linjakuivatuskouru sadevesikannella C250
750 x 200 x 182 mm

Nimitys	Pituus x leveys x korkeus (mm)	Lujuus- luokka	Jupalco LVI-koodi	Aiv 0%
Linjakuivatuskouru PP200 Sadevesikannella C250 Poistoyhdevaraus \varnothing 110 ja 160 mm	750 x 200 x 182	C250 (25tn)	33666 01	
Päätykappale yhdevarauksella 200 mm			33667 37	

Isot yleiset alueet
Torit
Puistot
Plazat
Parkkialueet
Tehdasalueet

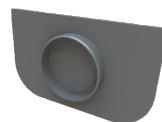
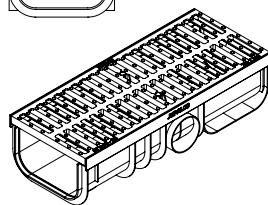
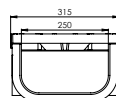
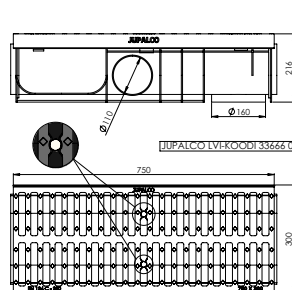

Päätykappale 300 mm



Linjakuivatuskouru sadevesikannella C250
750 x 300 x 216 mm

Nimitys	Pituus x leveys x korkeus (mm)	Lujuus- luokka	Jupalco LVI-koodi	Aiv 0%
Linjakuivatuskouru PP250 Sadevesikannella C250 Poistoyhdevaraus \varnothing 110 ja 160 mm	750 x 300 x 216	C250 (25tn)	33666 02	
Päätykappale yhdevarauksella 300 mm			33667 38	

Valurautaiset linjakuivatuskourut

Sadevesikansi valurautaa
Kouru / kanaali valurautaa

- Vaivaton asentaa
- Tukeva koururakenne
- Kustannustehokas ratkaisu
- Sadevesikansissa pulttikiinnitys
- Poistoyhteelliset elementit saatavilla
- Kouru / kanaali valurautaa

Terassit
Pihatiet
Parkkialueet
Autotallien edustat

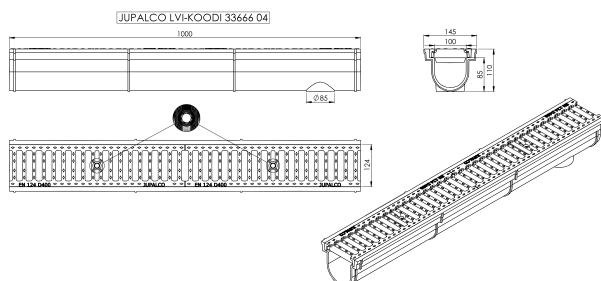

Linjakuivatuskouru sadevesikannella D400
1000 x 124 x 110 mm

Nimitys	Pituus x leveys x korkeus (mm)	Lujuus- luokka	Jupalco LVI-koodi	Aiv 0%
Linjakuivatuskouru VR100 Sadevesikannella D400 Ei poistoyhdettä	1000 x 124 x 110	D400 (40tn)	33666 03	
Linjakuivatuskouru VR100P Sadevesikannella D400 Poistoyhde ø 85 mm	1000 x 124 x 110	D400 (40tn)	33666 04	
Päätykappale, umpinainen			33667 39	
Päätykappale poistoyhteellä, putkelle ø 75 mm			33668 17	

Laajemmat piha-alueet
Parkkialueet
Kivetetyt torialueet
Kävelykadut

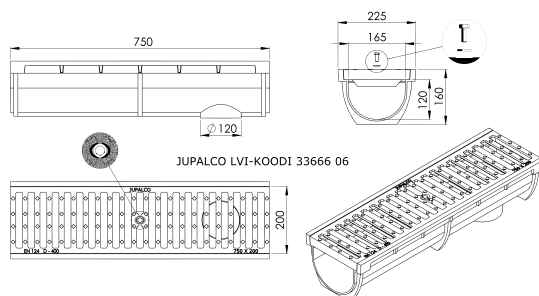

Linjakuivatuskouru sadevesikannella D400
750 x 200 x 160 mm

Nimitys	Pituus x leveys x korkeus (mm)	Lujuus- luokka	Jupalco LVI-koodi	Aiv 0%
Linjakuivatuskouru VR200 Sadevesikannella D400 Ei poistoyhdettä	750 x 200 x 160	D400 (40tn)	33666 05	
Linjakuivatuskouru VR200P Sadevesikannella D400 Poistoyhde ø 120 mm	750 x 200 x 160	D400 (40tn)	33666 06	
Päätykappale, umpinainen			33667 40	
Päätykappale poistoyhteellä, putkelle ø 110 mm			33668 18	



Päätykappale tartuntarautoilla
Yleiskuva malleille:
VR100, VR200, VR300 ja VR500



Päätykappale poistoyhteellä
Yleiskuva malleille:
VR100, VR200, VR300 ja VR500



Päätykappale poistoyhteellä
Yleiskuva malleille:
VR100, VR200, VR300 ja VR500



Soviteosa poistoyhteelle
Yleiskuva malleille:
VR100, VR200 ja VR300

Lataa Jupalcon valurautaiset kaivonkansistot pääkuvarsto osoitteesta www.jupalco.com

Valurautaiset linjakuivatuskourut

Sadevesikansi valurautaa
Kouru / kanaali valurautaa

- Vaivaton asentaa
- Tukeva koururakenne
- Kustannustehokas ratkaisu
- Sadevesikansissa pulttikiinnitys
- Poistoyhteelliset elementit saatavilla
- Kouru / kanaali valurautaa

Isot yleiset alueet
Torit
Puistot
Plazat
Parkkialueet
Tehdasalueet

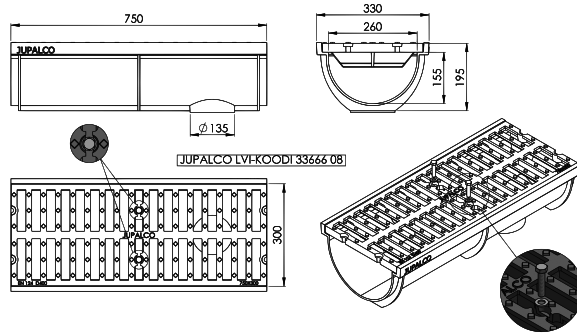

Linjakuivatuskouru sadevesikannella D400
750 x 300 x 195 mm

Nimitys	Pituus x leveys x korkeus (mm)	Lujuus- luokka	Jupalco LVI-koodi	Alv 0%
Linjakuivatuskouru VR300 Sadevesikannella D400 Ei poistoyhdettä	750 x 300 x 195	D400 (40tn)	33666 07	
Linjakuivatuskouru VR300P Sadevesikannella D400 Poistoyhde \varnothing 135 mm	750 x 300 x 195	D400 (40tn)	33666 08	
Päätykappale, umpinainen			33667 41	
Päätykappale poistoyhteellä, putkelle \varnothing 110 mm			33668 19	

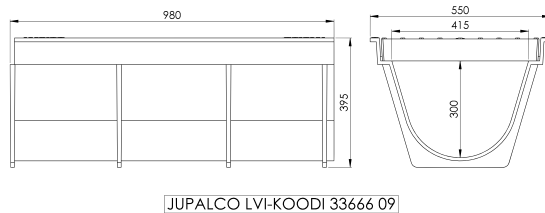

Tehdasalueet
Satamalaiturit

Laajemmat
tulvivat alueet

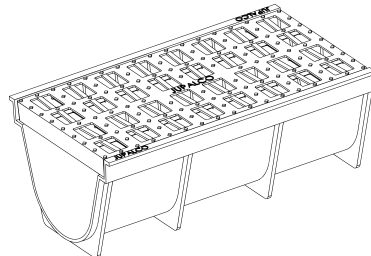

Linjakuivatuskouru sadevesikannella D400
980 x 490 x 395 mm

Nimitys	Pituus x leveys x korkeus (mm)	Lujuus- luokka	Jupalco LVI-koodi	Alv 0%
Linjakuivatuskouru VR500 Sadevesikannella D400 Ei poistoyhdettä	980 x 490 x 395	D400 (40tn)	33666 09	
Päätykappale - umpinainen tai poistoyhteellä (tiedustele kokoluokkia)				

Valurautaiset irtosadevesikannet linjakuivatuskouruihin

Sadevesikansi valurautaa
Ei sisällä kourua / kanaalia

- Toteuta oma kanaalirakenne käyttämällä irrallisia sadevesikansia.
- Ei sisällä kourua / kanaalia
- Pyydä tarkempia mittapiirrustuksia projektiasi varten.
- Painoluokitus: C250 - D400 - E600

Terassit
Pihatiet
Parkkialueet
Autotallien edustat

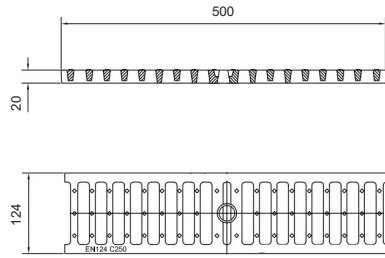

Sadevesikansi D400
500 x 124 x 20 mm

Nimitys	Pituus x leveys x korkeus (mm)	Lujuus- luokka	Jupalco LVI-koodi	Alv 0%
Sadevesikansi SA120D40	500 x 124 x 20	D400 (40tn)	33666 16	

Laajemmat piha-alueet
Parkkialueet
Kivetetyt torialueet
Kävelykadut

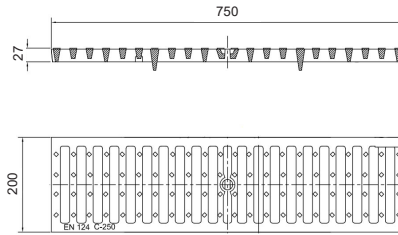

Sadevesikansi C250
750 x 200 x 27 mm

Jupalco LVI - koodi: 33666 38

Nimitys	Pituus x leveys x korkeus (mm)	Lujuus- luokka	Jupalco LVI-koodi	Alv 0%
Sadevesikansi SA20C25	750 x 200 x 27	C250 (25tn)	33666 38	
Sadevesikansi SA20D40	750 x 196 x 27 (Pyydä mittapiirustus erikseen)	D400 (40tn)	33666 17	

Laajemmat piha-alueet
Parkkialueet
Kivetetyt torialueet
Kävelykadut

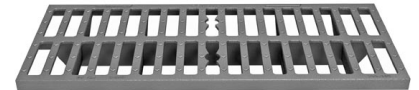
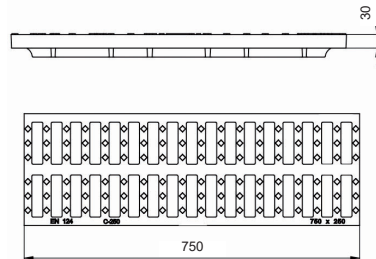

Sadevesikansi C250
750 x 250 x 30 mm

Nimitys	Pituus x leveys x korkeus (mm)	Lujuus- luokka	Jupalco LVI-koodi	Alv 0%
Sadevesikansi SA25C25	750 x 250 x 30	C250 (25tn)	33666 39	

Lataa Jupalcon valurautaiset kaivonkansistot pääkuvasto osoitteesta www.jupalco.com

Valurautaiset irtosadevesikannet linjakuivatuskouruihin

**Sadevesikansi valurautaa
Ei sisällä kourua / kanaalia**

- Toteuta oma kanaalirakenne käyttämällä irrallisia sadevesikansia.
- Ei sisällä kourua / kanaalia
- Pyydä tarkempia mittapiirrustuksia projektiasi varten.
- Painoluokitus: C250 - D400 - E600

**Isot yleiset alueet
Torit
Puistot
Plazat
Parkkialueet**

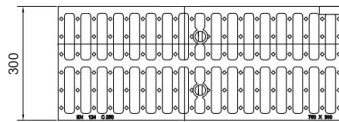
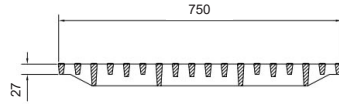

Jupalco LVI - koodi: 33666 40

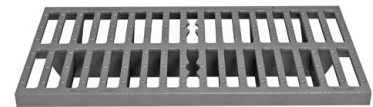

Sadevesikansi C250
750 x 300 x 27 mm

Nimitys	Pituus x leveys x korkeus (mm)	Lujuus- luokka	Jupalco LVI-koodi	Alv 0%
Sadevesikansi SA30C25	750 x 300 x 27	C250 (25tn)	33666 40	
Sadevesikansi SA30D40	750 x 300 x 27 (Pyydä mittapiirustus erikseen)	D400 (40tn)	33666 18	

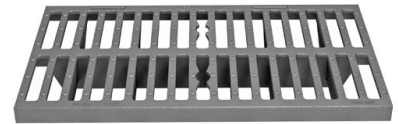
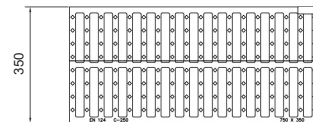
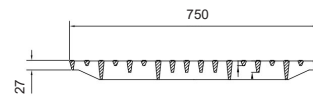

Sadevesikansi C250
750 x 350 x 27 mm

Nimitys	Pituus x leveys x korkeus (mm)	Lujuus- luokka	Jupalco LVI-koodi	Alv 0%
Sadevesikansi SA35C25	750 x 350 x 27	C250 (25tn)	33666 41	

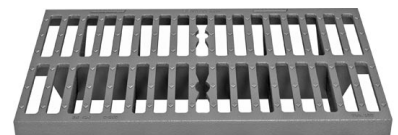
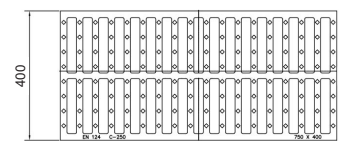
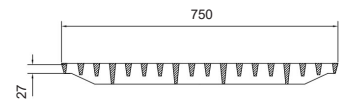

Sadevesikansi C250
750 x 400 x 27 mm

Nimitys	Pituus x leveys x korkeus (mm)	Lujuus- luokka	Jupalco LVI-koodi	Alv 0%
Sadevesikansi SA40C25	750 x 400 x 27	C250 (25tn)	33666 42	

Valurautaiset irtosadevesikannet linjakuivatuskouruihin

Sadevesikansi valurautaa
Ei sisällä kourua / kanaalia

- Toteuta oma kanaalirakenne käyttämällä irrallisia sadevesikansia.
- Ei sisällä kourua / kanaalia
- Pyydä tarkempia mittapiirrustuksia projektiasi varten.
- Painoluokitus: C250 - D400 - E600

Isot yleiset alueet
Torit
Puistot
Plazat
Parkkialueet

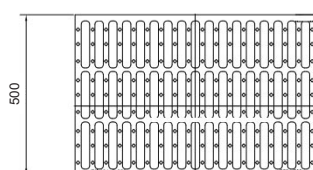
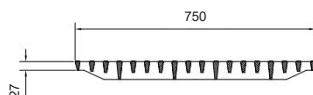

Sadevesikansi C250
750 x 500 x 27 mm

Nimitys	Pituus x leveys x korkeus (mm)	Lujuus- luokka	Jupalco LVI-koodi	Aiv 0%
Sadevesikansi SA50C25	750 x 500 x 27	C250 (25tn)	33666 43	

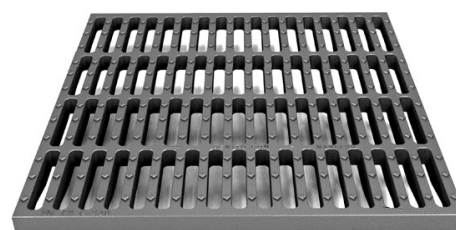
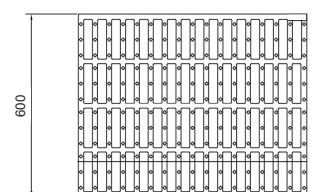
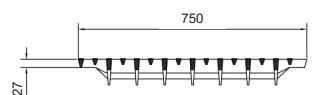

Sadevesikansi C250
750 x 600 x 27 mm

Nimitys	Pituus x leveys x korkeus (mm)	Lujuus- luokka	Jupalco LVI-koodi	Aiv 0%
Sadevesikansi SA60C25	750 x 600 x 27	C250 (25tn)	33666 44	

Lataa Jupalcon valurautaiset kaivonkansistot pääkuvasto osoitteesta www.jupalco.com

Valurautaiset irtosadevesikannet linjakuivatuskouruihin

**Sadevesikansi valurautaa
Ei sisällä kourua / kanaalia**

- Toteuta oma kanaalirakenne käyttämällä irrallisia sadevesikansia.
- Ei sisällä kourua / kanaalia
- Pyydä tarkempia mittapiirrustuksia projektiasi varten.
- Painoluokitus: C250 - D400 - E600

**Tehdasalueet
Satamalaiturit**

**Laajemmat
tulvivat alueet**

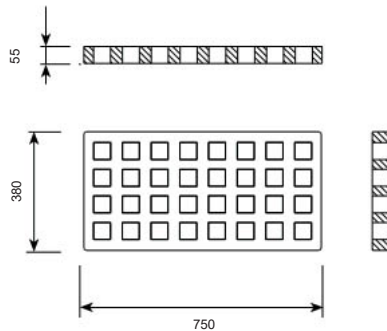

Sadevesikansi D400
750 x 380 x 55 mm

Nimitys	Pituus x leveys x korkeus (mm)	Lujuus- luokka	Jupalco LVI-koodi	Aiv 0%
Sadevesikansi SA750X380C25	750 x 380 x 55	D400 (40tn)	33666 10	

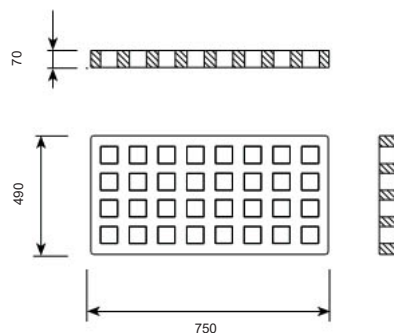

Sadevesikansi D400
750 x 490 x 70 mm

Nimitys	Pituus x leveys x korkeus (mm)	Lujuus- luokka	Jupalco LVI-koodi	Aiv 0%
Sadevesikansi SA750X490D40	750 x 490 x 70	D400 (40tn)	33666 11	

Valurautaiset irtosadevesikannet linjakuivatuskouruihin

**Sadevesikansi valurautaa
Ei sisällä kourua / kanaalia**

- Toteuta oma kanaalirakenne käyttämällä irrallisia sadevesikansia.
- Ei sisällä kourua / kanaalia
- Pyydä tarkempia mittapiirrustuksia projektiasi varten.
- Painoluokitus: C250 - D400 - E600

Tämä tuote saatavana myös pakettina, johon kuuluu sadevesikansi sekä kouru/kanaali (lvi-koodi: 33666 09)

**Tehdasalueet
Satamalaiturit**

**Laajemmat
tulvivat alueet**

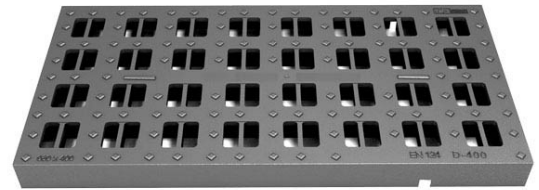
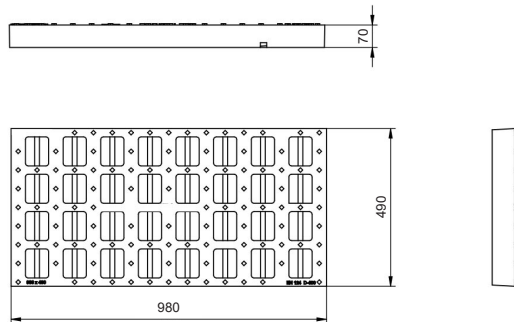

Sadevesikansi D400
980 x 490 x 70 mm

Nimitys	Pituus x leveys x korkeus (mm)	Lujuus- luokka	Jupalco LVI-koodi	Alv 0%
Sadevesikansi SA980X490D40	980 x 490 x 70	D400 (40tn)	33666 12	

**Todella raskaasti
liikennöidyt alueet:**

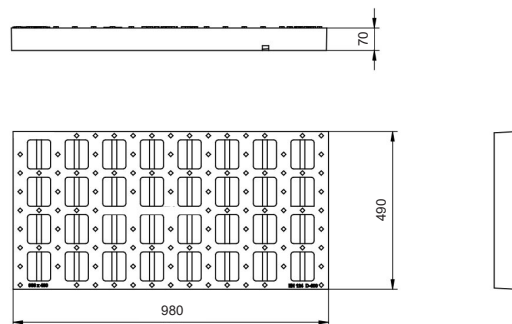

Sadevesikansi E600
980 x 490 x 70 mm

Tiedustele myös kourua / kanaalia,
lujuusluokka E600.

Nimitys	Pituus x leveys x korkeus (mm)	Lujuus- luokka	Jupalco LVI-koodi	Alv 0%
Sadevesikansi SA980X490E60	980 x 490 x 70	E600 (60tn)	33667 44	

Lataa Jupalcon valurautaiset kaivonkansistot pääkuvasto osoitteesta www.jupalco.com



Tarvitavat poistot tehdään esim.
reikäsaahalla. Yleiskuva malleille:
PP100, PP200 ja PP250.

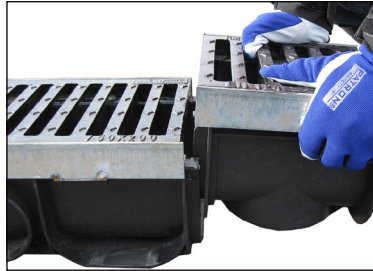

Helposti asennettava
ponttikiinnitys.



Sadevesikansissa / ritilöissä
pulttikiinnitys.



Sadevesikannet valurautaa.

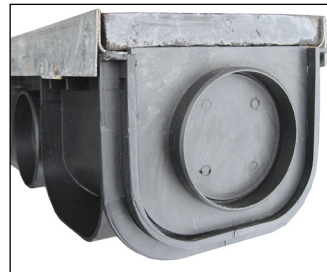

Päätäkappale yhdevarauksella.
Yleiskuva malleille:
PP100, PP200 ja PP250.



Päätäkappale tartuntaraudoilla.
Yleiskuva malleille:
VR100, VR200, VR300 ja VR500.



Soviteosa poistoyhteelle.
Yleiskuva malleille:
VR100, VR200 ja VR300.



Päätäkappale poistoyhteellä .
Yleiskuva malleille:
VR100, VR200, VR300 ja VR500.



Päätäkappale poistoyhteellä.
Yleiskuva malleille:
VR100, VR200, VR300 ja VR500.

Asiakaspalvelu sekä yhteystiedot

Toimipiste, tavaran nouto, vastaanotto sekä varastointi:

Jupalco Oy varastomyynti
Kylänportti 10
02940 ESPOO

Myyntimme palvelee kaikissa asioissa
arkisin klo 8.00 - 16.00 välisenä aikana.

Myynti: 09 - 4250 560

myynti@jupalco.com



Mikko Palmu

myynti

suora puh: 09 - 4250 5610

GSM 0400 - 318 003

mikko.palmu@jupalco.com

Sanna Palmu

asiakaspalvelu

vaihde 09 - 4250 560

sanna.palmu@jupalco.com

Petteri Javanainen

myynti, logistiikka

suora puh. 09 - 4250 5620

GSM 0400 - 322 003

petteri.javanainen@jupalco.com

Mika Ylitalo

varastointi

vaihde 09 - 4250 560

Jupalcon postiosoite ja hallinto:

Jupalco Oy Vantaan konttori

Tulvaniityntie 20

01680 VANTAA

Sakari Salminen

laadunvalvonta

vaihde 09 - 4250 560

sakari.salminen@jupalco.com

Jukka Palmu

myynti, hankinta

suora puh. 09 - 4250 5640

GSM 0400 - 242 003

jukka.palmu@jupalco.com

Piritta Halttu

Aila Palmu

laskutus

vaihde 09 - 4250 560

laskutus@jupalco.com

Jupalco - 30 vuotta vesihuollon asialla

**Myynti,
tavaran nouto
ja varastointi:**

**JUPALCO Oy
Kylänportti 10
02940 ESPOO**

09 - 4250 560

myynti@jupalco.com

www.jupalco.com

**Valtakunnallinen asiakaspalvelu
avoinna arkisin: 8.00 - 16.00.
Nopeat toimitukset ympäri Suomen.**

